



T340-1 / T340-1 XL

36.3t capacity class

Truck Crane

Datasheet

metric

T340-1 T340-1 XL



WORKS FOR YOU.™

CONTENTS

T 340-1 / T 340-1 XL

INDEX · INDICE · INDICE · СОДЕРЖАНИЕ

	Page · Page · Página · Página · Страница:
Key · Légende · Lejenda · Legenda · Условные Обозначения	3
Highlights · Atouts majeurs · Características destacadas · Destaques · Основные функции	4
Dimensions · Dimensions · Dimensiones · Dimensões · Размеры	5
Specifications · Caractéristiques · Datos técnicos · Especificações · Технические характеристики	6-7
Range Graph · Diagramme de charge · Diagrama de carga · Gráfico de alcance · Диаграмма рабочей зоны	8-13
Load Chart · Graphique de charge · Tabla de carga · Tabela de carga · Таблица нагрузок	8-13
Technical Specifications · Spécifications techniques · Especificación técnica · Especificações técnicas · Технические характеристики	
Hydraulics · Système hydraulique · Sistema hidráulico · Sistema hidráulico · Гидравлическая система	14
Upper Operator Cab · Cabine du grutier · Cabina del operador superior · Cabine do operador superior · Верхняя кабина оператора	14-15
Swings Controls · Commandes de la rotation · Controles de giro · Controles de giro · Управление разворотом	15
Counterweight · Contrepoids · Contrapeso · Contrapeso · Противовес	15
Hoists and Rope · Treuils et câble · Cabrestantes y cable · Guinchos e cabo · Подъемы и трос	16
Engine and Transmission · Moteur et transmission · Motor y transmisión · Motor e transmissão · Двигатель и трансмиссия	16-17
Lower Operator Cab · Cabine de conduite · Cabina del operador inferior · Cabine do operador inferior · Нижняя кабина оператора	17
Chassis and Related Components · Châssis et composants du châssis · Chasis y componentes relacionados · Chassi e componentes correlatos · Шасси и связанные компоненты	18
Boom and Components · Flèche et composants · Pluma y componentes · Lança e componentes · Стрела и компоненты	19
Notes to lifting capacity · Notes relatives à la capacité de levage · Notas sobre la capacidad de elevación ·	20
Notas sobre a capacidade de içamento · Примечания по грузоподъемности	

LÉGENDE · LEJENDA · LEGENDA · УСЛОВНЫЕ ОБОЗНАЧЕНИЯ

	Counterweight Contrepoids · Contrapeso · Contrapeso · Противовес		Boom extension Extension de flèche · Extensión · Extensão da lança · Удлинитель стрелы
	Main boom Flèche principale · Pluma principal · Lança principal · Главная стрела		Performance Performance · Prestaciones · Desempenho · Характеристики
	Boom length Longueur de flèche · Longitud pluma · Comprimento da lança · Длина стрелы		Telescoping Mode télescopage · Telescopaje · Telescópica · Выдвижение/втягивание стрелы
	Angular offsets Déports angulaires · Inclinación · Desvio angular · Угловое смещение		Working radius Portée · Radio de trabajo · Raio de operação · Рабочий радиус
	Aux head Tête auxiliaire · Cabeza auxiliar · Cabeça auxiliar · Дополнительная головка		Slewing brake Frein d'orientation · Freno de giro · Freio do giro · Тормоз поворота
	Slewing / Allowable range Orientation / Rayon admissible · Giro / Rango admisible · Giro / Amplitude admitida · Поворот/допуст. диапазон		Slewing locked Orientation bloquée · Giro bloqueado · Giro bloqueado · Поворот блокирован
	Outriggers / Lifting on outriggers Stabilisateurs / Levage sur stabilisateurs · Estabilizadores / Elevación sobre estabilizadores · Patolas / Elevação sobre patolas · Опоры/подъем на опорах		Auxiliary hoist Treuil auxiliaire · Cabrestante auxiliar · Guincho auxiliar · Вспомогательный подъем
	Main hoist Treuil principal · Cabrestante principal · Guincho principal · Главный подъем		Rope length Longueur de câble · Longitud cable · Compr. cabo · Длина троса
	Rope Câble · Cable · Cabo · Трос		Tires Pneumatiques · Neumáticos · Pneus · Шины
	Rope diameter Diamètre du câble · Diámetro cable · Diâmetro do cabo · Диаметр троса		Engine Moteur · Motor · Motor · Двигатель
	Hook and ball Crochet et boulet · Gancho y bola · Gancho e bola · Крюк и роликовый блок		Steering Direction · Dirección · Direção · Рулевое управление
	Hook block Crochet-moufle · Gancho · Moitão · Крюкблок		Speed Vitesse · Velocidad · Velocidade · Скорость
	Cab Cabine · Cabina · Cabine · Кабина		Heating / Air conditioning Chauffage / Climatisation · Calefacción / Climatización · Calefação / Ar condicionado · Обогрев/кондиционер
	Controls Commande · Controles · Controles · Опр. управления		Maximum line pull Traction par câble max. · Tensión máx. de cable · Tração máx. por cabo · Максимальная грузоподъемность троса
	Mechanical transmission Méc. transmission · Transmisión mecánica · Transmissão mecânica · Механическая трансмиссия		Maximum axle loads Poids d'essieux max. · Carga por eje máx. · Carga máxima por eixo · Максимальная нагрузка на ось
	Hydraulics Système hydraulique · Sistema hidráulico · Sistema hidráulico · Гидравлическая система		Gradeability Tenue de route en côte · Pente máx. · Capacidade de rampa · Способность преодолевать подъем
	Crane / Crane in standard configuration Grue / Grue en configuration standard · Grúa / Grúa configuración estándar · Guindaste / Guindaste na configuração padrão · Кран/кран в стандартной комплектации		Gross vehicle weight Poids en charge du véhicule · Peso bruto vehículo · Peso sobre o eixo dianteiro · Полный вес крана
	Rated weight on hook block Poids nominal sur crochet moufle · Carga nominal en gancho · Peso nominal no moitão · Ном. нагрузка на крюкблок		Weight on front axle Poids sur l'essieu avant · Peso eje delantero · Peso sobre o eixo dianteiro · Нагрузка на переднюю ось
	Electric circuit Circuit électrique · Circuito eléctrico · Extensão da lança · Гидропневматический тормоз		Weight on rear axle Poids sur l'essieu arrière · Peso eje trasero · Peso sobre o eixo traseiro · Нагрузка на заднюю ось

HIGHLIGHTS

T 340-1 / T 340-1 XL

ATOUTS MAJEURS · CARACTERÍSTICAS DESTACADAS · DESTAQUES ·
ОСНОВНЫЕ ФУНКЦИИ

- ▶ Maximum lifting capacity · Capacité maximale de levage · Capacidad de elevación máxima · Capacidade máxima de içamento · Максимальная грузоподъемность:
36.3 t
- ▶ Maximum main boom length · Longueur max. de flèche · Longitud de pluma máx. · Comprimento máximo da lança · Максимальная длина стрелы:
T 340-1: 28.6 m
T 340-1 XL: 32.0 m
- ▶ Maximum tip height · Hauteur max. de déversement · Altura de la punta máx. · Altura da ponta máx. · Максимальная высота вершины:
T 340-1: 44.8 m
T 340-1 XL: 48.1 m
- ▶ Engine configurations up to 300 HP (224 kW) · Configurations moteur jusqu'à 300 CV (224 kW) · Configuraciones de motor hasta 300 CV (224 kW) · Configurações de motor até 300 HP (224 kW) · Варианты конфигурации двигателя до 300 л.с. (224 кВт)
- ▶ Automatic and manual transmission options · Options de transmission automatique et manuelle · Opciones de transmisión automática y manual · Opções de transmissão automática e manual · Выбор автоматической или механической коробки передач
- ▶ Air-ride suspension · Suspension air-ride · Suspensión air-ride · Suspensão a ar · Пневматическая подвеска
- ▶ Travel speeds up to 96 km/h · Vitesse de translation jusqu'à 96 km/h · Velocidad de viaje hasta 96 km/h · Velocidades de percurso até 96 km/h · Скорость движения до 96 км/ч



DIMENSIONS

T340-1 / T340-1 XL

DIMENSIONS · DIMENSIONES · DIMENSÕES · PAZMEPЫ

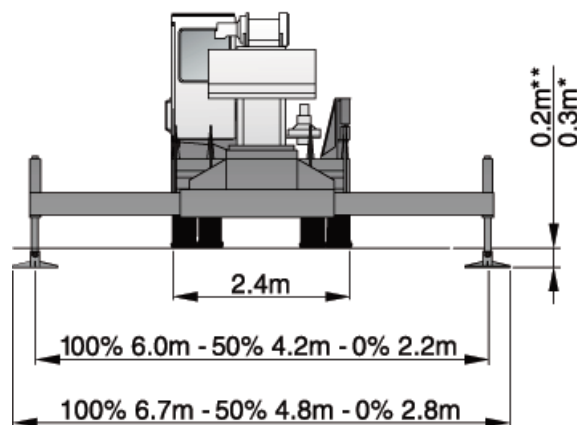
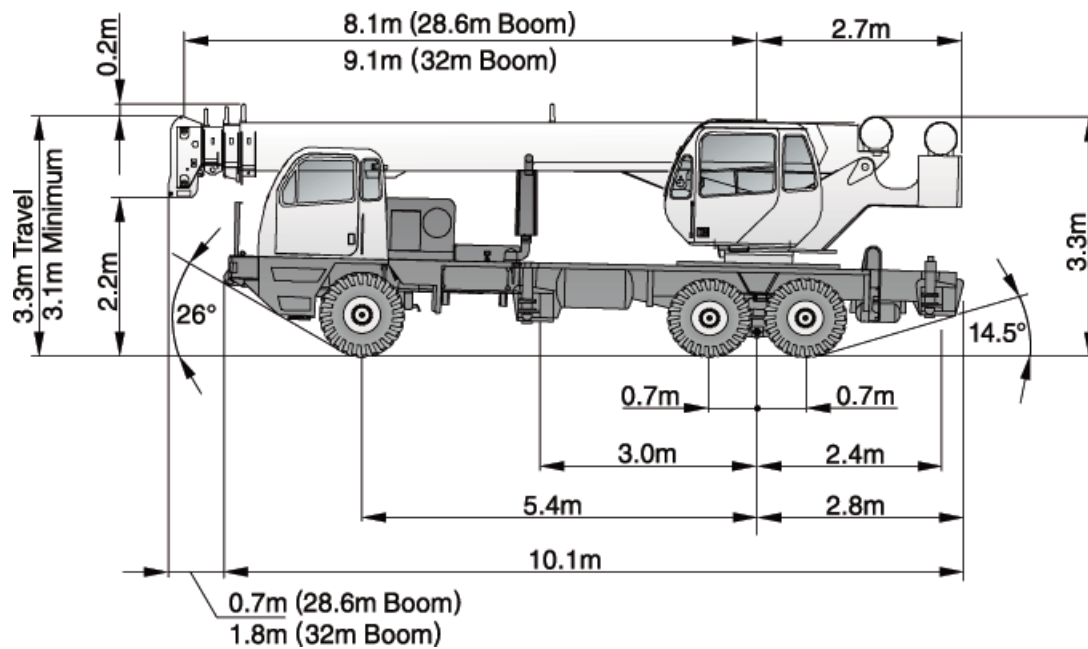

* front · avant · adelante · dianteira · передние
 ** rear · arrière · atrás · traseira · задние

SPECIFICATIONS

T 340-1 / T 340-1 XL

CARACTÉRISTIQUES · DATOS TÉCNICOS · ESPECIFICAÇÕES ·
ТЕХНИЧЕСКИЕ ХАРАКТЕРИСТИКИ

Weight and axle load chart: boom in front travel position ·
Poids et tableau de charge d'essieu : flèche en position de déplacement avant ·
Tabla de pesos y cargas de eje: pluma en posición delantera de transporte ·
Tabela de pesos e cargas por eixo: lança em posição frontal de viagem ·
Вес и таблица нагрузок на оси стрела в транспортировочном положении спереди

			
		max. 9979 kg	max. 20412 kg
 T 340-1 configuration · Configuration T 340-1 · Configuración T 340-1 · Configuração do T 340-1 · Конфигурация T 340-1: <p>Crane with 1/4 tank fuel · 90 kg operator seated in cab · Front tires: 425/65 R22.5-20PR · Rear tires: 11R22-14PR · 28.6 m boom no jib · 907 kg total counterweight</p> <p>Grue avec réservoir remplis à 1/4 · Opérateur de 90 kg assis dans la cabine · Pneumatiques avant : 425/65 R22.5-20PR · Pneumatiques arrière : 11R22-14PR · Flèche de 28,6 m absence de fléchette · Contrepoids total de 907 kg</p> <p>Grúa con 1/4 de depósito de combustible · 90 kg operador sentado en cabina · Neumáticos delanteros: 425/65 R22.5-20PR · Neumáticos traseros: 11R22-14PR · Pluma 28,6 m sin plumin · 907 kg contrapeso total</p> <p>Grua com 1/4 de tanque de combustível · Operador de 90 kg sentado na cabine · Pneus dianteiros: 425/65 R22.5-20PR · Pneus traseiros: 11R22-14PR · 28,6 m lança sem extensão · Contrapeso total de 907 kg</p> <p>Кран с топливным баком заполненным на 1/4 · Вес оператора в кабине 90 кг · передние шины: 425/65 R22.5-20PR · Задние шины: 11R22-14PR · 28,6 м, без дополнительной стрелы · Общий вес противовеса 907 кг</p>	21 365 kg	7 519 kg	13 846 kg
 T 340-1 XL configuration · Configuration T 340-1 XL · Configuración T 340-1 XL · Configuração do T 340-1 XL · Конфигурация T 340-1 XL: <p>Crane with 1/4 tank fuel · 90 kg operator seated in cab · Front tires: 425/65 R22.5-20PR · Rear tires: 11R22-14PR · 32 m boom no jib · 4990 kg total counterweight</p> <p>Grue avec réservoir remplis à 1/4 · Opérateur de 90 kg assis dans la cabine · Pneumatiques avant : 425/65 R22.5-20PR · Pneumatiques arrière : 11R22-14PR · Flèche de 32 m absence de fléchette · Contrepoids total de 4990 kg</p> <p>Grúa con 1/4 de depósito de combustible · 90 kg operador sentado en cabina · Neumáticos delanteros: 425/65 R22.5-20PR · Neumáticos traseros: 11R22-14PR · Pluma 32 m sin plumin · 4990 kg contrapeso total</p> <p>Grua com 1/4 de tanque de combustível · Operador de 90 kg sentado na cabine · Pneus dianteiros: 425/65 R22.5-20PR · Pneus traseiros: 11R22-14PR · 32 m lança sem extensão · Contrapeso total de 4990 kg</p> <p>Кран с топливным баком заполненным на 1/4 · Вес оператора в кабине 90 кг · передние шины: 425/65 R22.5-20PR · Задние шины: 11R22-14PR · 32 м, без дополнительной стрелы, Общий вес противовеса 4990 кг</p>	27 240 kg	7 491 kg	19 749 kg

SPECIFICATIONS



T 340-1 / T 340-1 XL

CARACTÉRISTIQUES · DATOS TÉCNICOS · ESPECIFICAÇÕES ·
ТЕХНИЧЕСКИЕ ХАРАКТЕРИСТИКИ

**Weight and axle load chart: boom in front travel position ·
Poids et tableau de charge d'essieu : flèche en position de déplacement avant ·
Tabla de pesos y cargas de eje: pluma en posición delantera de transporte ·
Tabela de pesos e cargas por eixo: lança em posição frontal de viagem ·
Вес и таблица нагрузок на оси стрела в транспортировочном положении спереди**

			
--	------------------------------------------------------------------------------------	-------------------------------------------------------------------------------------	-------------------------------------------------------------------------------------

Add options · Options additionnelles · Opciones añadidas · Opções adicionais · Дополнительные опции

	Full tank of fuel · Réservoir plein de carburant · Depósito de combustible lleno · Tanque de combustível cheio · Полностью заправленный топливный бак	+ 142 kg	+ 54 kg	+ 88 kg
	Heater / defroster in upper cab · Chauffage / dégivrage dans cabine du grutier · Equipo de calefacción / descongelación en cabina superior · Aquecedor / desembaçador na cabine superior · Отопитель/обдув стекол в верхней кабине	+ 27 kg	- 2 kg	+ 25 kg
	Auxiliary hoist with drum roller and wire rope · Treuil auxiliaire avec rouleau de tambour et câble · Cabrestante auxiliar con rodillo guía y cable de acero · Guincho auxiliar com rolo-guia e cabo de aço · Вспомогательный подъем с барабаном с натяжным шкивом троса и троса	+ 79 kg	- 112 kg	+ 191 kg
	Electric remote control · Commande électrique à distance · Control remoto eléctrico · Controle remoto elétrico · Электронное дистанционное управление	+ 91 kg	+ 45 kg	+ 45 kg
	9.75 m swing-on – 28.6 m boom · Fléchette de 9,75 m – Flèche de 28,6 m · Plumin de 9,75 m – Pluma 28,6 m · Braço extensor de 9,75 m – Lança de 28,6 m · Дополнительная стрела 9,75 м – Стрела длиной 28,6 м	+ 620 kg	+ 362 kg	+ 258 kg
	9.75 m swing-on – 32 m boom · Fléchette de 9,75 m – Flèche de 32 m · Plumin de 9,75 m – Pluma 32 m · Braço extensor de 9,75 m – Lança de 32 m · Дополнительная стрела 9,75 м – Стрела длиной 32 м	+ 620 kg	+ 507 kg	+ 113 kg
	9.75 m to 14.94 m extendable swing-on – 28.6 m boom · Fléchette pliante à volée variable de 9,75 m à 14,94 m – Flèche de 28,6 m · Plumin articulado extensible de 9,75 m a 14,94 m – Pluma 28,6 m · Braço extensor alongável de 9,75 m a 14,94 m – Lança de 28,6 m · Дополнительная стрела 9,75 м с удлинителем до 14,94 м – Стрела длиной 28,6 м	+ 811 kg	+ 455 kg	+ 356 kg
	9.75 m to 14.94 m extendable swing-on – 32 m boom · Fléchette pliante à volée variable de 9,75 m à 14,94 m – Flèche de 32 m · Plumin articulado extensible de 9,75 m a 14,94 m – Pluma 32 m · Braço extensor alongável de 9,75 m a 14,94 m – Lança de 32 m · Дополнительная стрела 9,75 м с удлинителем до 14,94 м – Стрела длиной 32 м	+ 811 kg	+ 609 kg	+ 202 kg
	Auxiliary boom head – 28.6 m boom · Tête de flèche auxiliaire – Flèche de 28,6 m · Cabeza de pluma auxiliar – Pluma 28,6 m · Cabeça da lança auxiliar – Lança de 28,6 m · Дополнительная головка стрелы – Стрела длиной 28,6 м	+ 45 kg	+ 70 kg	- 25 kg
	Auxiliary boom head – 32 m boom · Tête de flèche auxiliaire – Flèche de 32 m · Cabeza de pluma auxiliar – Pluma 32 m · Cabeça da lança auxiliar – Lança de 32 m · Дополнительная головка стрелы – Стрела длиной 32 м	+ 45 kg	+ 77 kg	- 32 kg
	36.3 t hook block on bumper · Crochet moufle de 36,3 t sur pare-choc · Bloque de gancho de 36,3 t en parachoques · Moitão para 36,3 t no pára-choque · Крюкоблок грузоподъемностью 36,3 т, закрепляемый на бампере	+ 313 kg	+ 441 kg	- 128 kg
	6.3 t hook and ball at bottom rack · Crochet et boule de 6,3 t sur le rack inférieur · 6,3 t gancho y bola en parrilla inferior · Gancho e bola de 6,3 t no suporte inferior · Крюк 6,3 т с роликовым блоком, закрепляемый на бампере			

Substitute options · Options de remplacement · Opciones de sustitución · Opções substitutas · Альтернативные опции

	3265 kg counterweight with 840 kg front bumper – 28.6 m boom · Contrepoids de 3265 kg avec pare-chocs avant de 840 kg – flèche de 28,6 m · Contrapeso 3265 kg con parachoques delantero 840 kg – pluma 28,6 m · Contrapeso de 3265 kg com pára-choque frontal de 840 kg – lança de 28,6 m · Противовес 3265 кг с передним бампером 840 кг и стрелой 28,6 м	+ 3010 kg	- 281 kg	+ 3291 kg
	Spin resistant wire rope (per winch) · Câble anti-torsion (par treuil) · Cable de acero antitorsión (por cabrestante) · Cabo de aço resistente ao desfiamento (por guincho) · Антиротационный стальной трос (на каждую лебедку)	+ 32 kg	- 12 kg	+ 44 kg

RANGE GRAPH

T340-1 / T340-1 XL



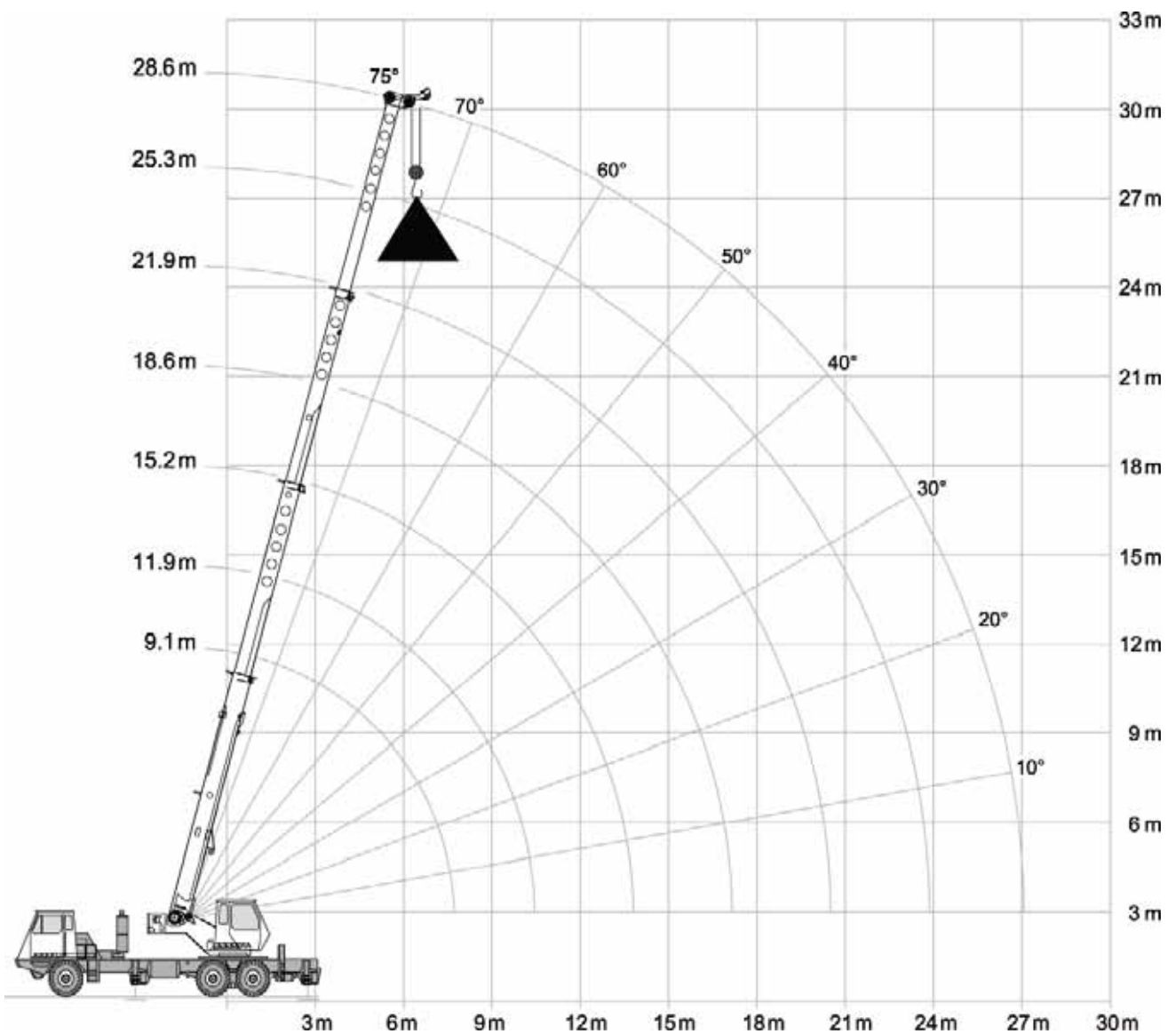



DIAGRAMME DE CHARGE · DIAGRAMA DE CARGA ·
GRÁFICO DE ALCANCE · ДИАГРАММА РАБОЧЕЙ ЗОНЫ









LOAD CHART

T340-1

GRAPHIQUE DE CHARGE · TABLA DE CARGA ·
TABELA DE CARGA · ТАБЛИЦА НАГРУЗОК

		  3265 kg	 5,50 x 6,10 m	 360°	ASME STANDARD B30.5				
 m	 t	9,1 m	11,9 m	15,2 m	18,6 m	21,9 m	25,3 m	28,6 m	 m
2,5	36,30	-	-	-	-	-	-	-	2,5
3,0	30,80	21,05	-	-	-	-	-	-	3,0
3,5	28,30	21,05	-	-	-	-	-	-	3,5
4,0	26,00	21,05	21,05	-	-	-	-	-	4,0
4,5	22,75	21,05	20,15	17,45	-	-	-	-	4,5
5,0	20,20	20,50	19,25	16,25	-	-	-	-	5,0
6,0	16,30	16,65	16,85	15,05	-	-	-	-	6,0
7,0	13,45	13,85	14,10	13,40	11,15	-	-	-	7,0
8,0	-	11,65	11,90	12,00	10,05	9,35	7,60	-	8,0
9,0	-	9,25	9,50	9,60	9,10	8,40	6,85	-	9,0
10,0	-	7,50	7,80	7,90	8,00	7,60	6,25	-	10,0
12,0	-	-	5,50	5,65	5,70	5,75	5,20	-	12,0
14,0	-	-	-	4,20	4,25	4,30	4,35	-	14,0
16,0	-	-	-	3,15	3,25	3,30	3,35	-	16,0
18,0	-	-	-	-	2,50	2,60	2,60	-	18,0
20,0	-	-	-	-	1,95	2,00	2,05	-	20,0
22,0	-	-	-	-	-	1,55	1,60	-	22,0
24,0	-	-	-	-	-	-	1,25	-	24,0
26,0	-	-	-	-	-	-	0,95	-	26,0

		  3265 kg	 5,50 x 2,20 m	 360°	ASME STANDARD B30.5				
 m	 t	9,1 m	11,9 m	15,2 m	18,6 m	21,9 m	25,3 m	28,6 m	 m
3,0	13,05	13,40	-	-	-	-	-	-	3,0
3,5	9,75	10,05	-	-	-	-	-	-	3,5
4,0	7,55	7,85	8,05	-	-	-	-	-	4,0
4,5	6,00	6,30	6,50	6,65	-	-	-	-	4,5
5,0	4,80	5,15	5,35	5,45	-	-	-	-	5,0
6,0	3,15	3,55	3,75	3,85	-	-	-	-	6,0
7,0	2,05	2,45	2,70	2,80	2,85	-	-	-	7,0
8,0	-	1,65	1,90	2,05	2,10	2,15	2,20	-	8,0
9,0	-	1,05	1,35	1,50	1,55	1,60	1,65	-	9,0
10,0	-	0,60	0,90	1,05	1,10	1,15	1,20	-	10,0
12,0	-	-	-	0,40	0,50	0,55	0,55	-	12,0

LOAD CHART

T 340-1 XL

GRAPHIQUE DE CHARGE · TABLA DE CARGA ·
TABELA DE CARGA · ТАБЛИЦА НАГРУЗОК

		4990 kg		5,50 x 6,10 m		360°		ASME STANDARD B30.5		
		10,29 m	13,72 m	17,37 m	21,03 m	24,69 m	28,35 m	32,00 m		
		t	t	t	t	t	t	t		
2,75	36,30	-	-	-	-	-	-	-	2,75	
3,00	29,45	21,05	-	-	-	-	-	-	3,00	
3,50	27,00	21,05	-	-	-	-	-	-	3,50	
4,00	24,95	21,05	21,05	-	-	-	-	-	4,00	
4,50	23,20	21,05	20,40	19,00	-	-	-	-	4,50	
5,00	21,75	20,10	18,95	18,15	-	-	-	-	5,00	
6,00	17,75	17,80	16,70	15,95	14,05	-	-	-	6,00	
8,00	12,15	12,60	12,85	12,85	11,35	10,25	-	-	8,00	
10,00	-	8,60	8,85	9,00	9,10	8,45	7,75	-	10,00	
12,00	-	5,95	6,30	6,40	6,50	6,55	6,60	-	12,00	
14,00	-	-	4,65	4,75	4,85	4,90	4,95	-	14,00	
16,00	-	-	3,40	3,65	3,75	3,80	3,85	-	16,00	
18,00	-	-	-	2,80	2,90	2,95	3,00	-	18,00	
20,00	-	-	-	-	2,25	2,30	2,35	-	20,00	
22,00	-	-	-	-	1,70	1,80	1,85	-	22,00	
24,00	-	-	-	-	-	1,40	1,45	-	24,00	
26,00	-	-	-	-	-	1,05	1,10	-	26,00	
28,00	-	-	-	-	-	-	0,80	-	28,00	
30,00	-	-	-	-	-	-	0,55	-	30,00	

		4990 kg		5,50 x 2,20 m		360°		ASME STANDARD B30.5		
		10,29 m	13,72 m	17,37 m	21,03 m	24,69 m	28,35 m	32,00 m		
		t	t	t	t	t	t	t		
3,00	17,00	17,40	-	-	-	-	-	-	3,00	
3,50	12,80	13,15	-	-	-	-	-	-	3,50	
4,00	10,00	10,40	10,60	-	-	-	-	-	4,00	
4,50	8,05	8,40	8,65	8,75	-	-	-	-	4,50	
5,00	6,55	6,95	7,15	7,30	-	-	-	-	5,00	
6,00	4,50	4,95	5,15	5,25	5,35	-	-	-	6,00	
8,00	2,15	2,60	2,85	2,95	3,05	3,10	-	-	8,00	
10,00	-	1,30	1,55	1,70	1,75	1,85	1,85	-	10,00	
12,00	-	0,40	0,70	0,85	0,95	1,05	1,05	-	12,00	
14,00	-	-	-	-	0,40	0,45	0,50	-	14,00	

RANGE GRAPH

T340-1 / T340-1 XL



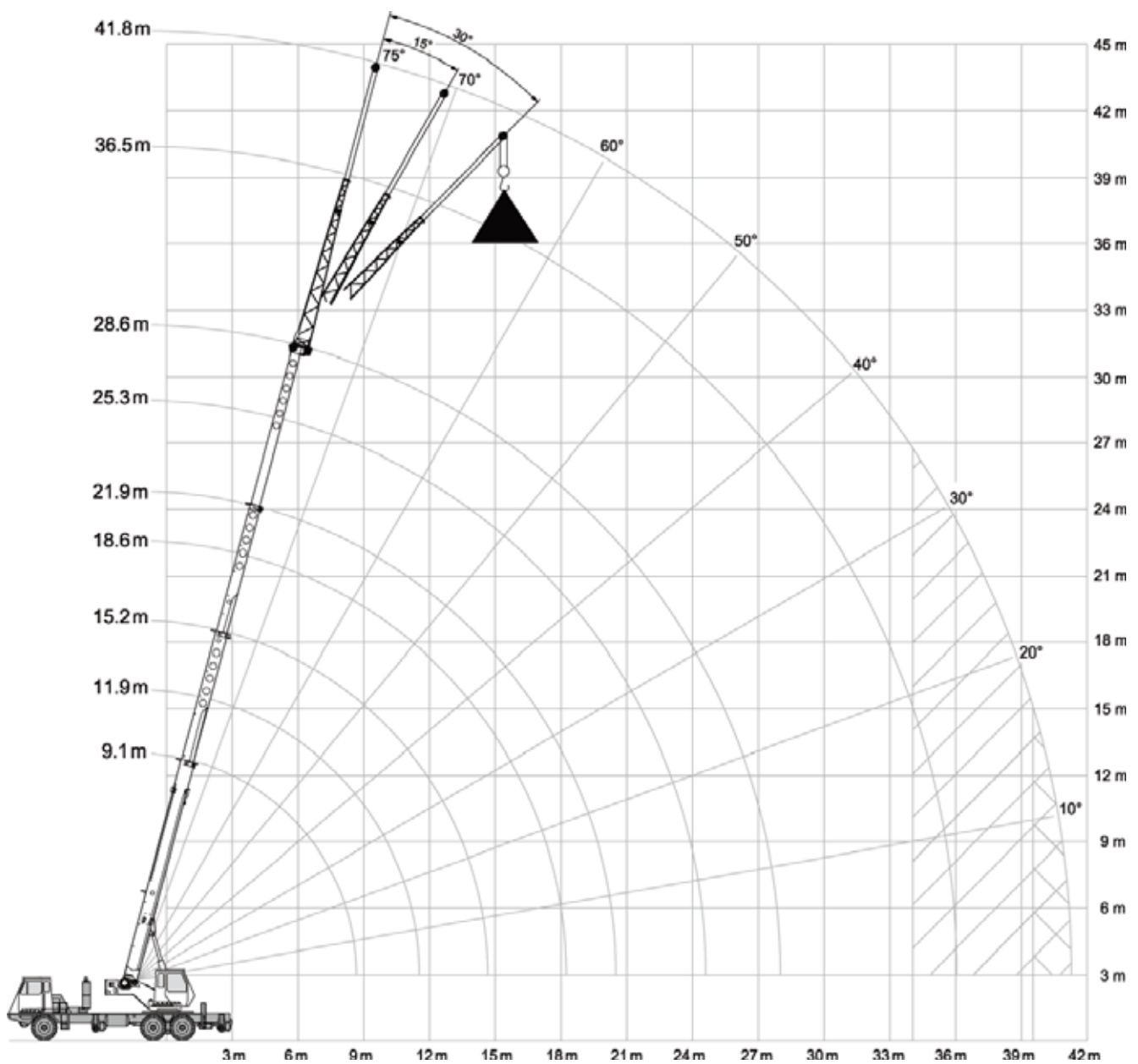







DIAGRAMME DE CHARGE · DIAGRAMA DE CARGA ·
GRÁFICO DE ALCANCE · ДИАГРАММА РАБОЧЕЙ ЗОНЫ













LOAD CHART

T340-1

GRAPHIQUE DE CHARGE · TABLA DE CARGA ·
TABELA DE CARGA · ТАБЛИЦА НАГРУЗОК









  3265 kg  5,50 x 6,10 m  360° ASME STANDARD B30.5					
		 9,75 m			
 m	 t	 m	 t	 m	 t
11,6	4,05	13,8	3,40	15,7	2,65
12,6	3,85	14,9	3,30	16,8	2,60
13,7	3,65	15,9	3,15	17,7	2,50
15,3	3,30	17,5	2,75	19,1	2,25
16,9	2,80	19,1	2,40	20,6	2,05
18,5	2,20	20,6	2,10	22,1	1,85
20,1	1,85	22,1	1,75	23,4	1,70
22,1	1,55	23,9	1,45	25,2	1,35
24,1	1,25	25,8	1,15	26,9	1,10
26,1	1,00	27,6	0,90	28,5	0,90
28,1	0,80	29,4	0,75	30,1	0,70
30,4	0,60	31,5	0,55	31,9	0,55
32,3	0,40	33,3	0,35	33,5	0,35









  3265 kg  5,50 x 6,10 m  360° ASME STANDARD B30.5					
		 14,94 m			
 m	 t	 m	 t	 m	 t
12,5	2,25	16,8	1,50	19,0	1,20
14,3	2,10	18,0	1,45	20,7	1,15
16,0	2,00	19,4	1,40	22,3	1,15
18,2	1,80	21,3	1,30	24,1	1,10
20,0	1,70	23,0	1,25	25,5	1,05
21,6	1,55	24,7	1,20	26,9	1,05
23,3	1,45	26,2	1,15	28,3	1,00
25,6	1,30	28,2	1,05	30,1	1,00
27,8	1,05	30,2	0,85	31,9	0,85
30,5	0,80	32,2	0,70	33,6	0,70
33,1	0,65	34,1	0,55	35,2	0,55
35,2	0,40	36,3	0,40	37,1	0,40

LOAD CHART

T 340-1 XL

GRAPHIQUE DE CHARGE · TABLA DE CARGA ·
TABELA DE CARGA · ТАБЛИЦА НАГРУЗОК





    ASME STANDARD B30.5					
 9,75 m					
 0°		 15°		 30°	
m	t	m	t	m	t
13,1	4,15	15,5	4,30	17,4	2,95
14,3	3,95	16,8	4,05	18,6	2,85
15,5	3,80	18,0	3,55	19,8	2,80
17,1	3,45	19,5	2,85	21,3	2,70
18,9	2,75	21,0	2,35	22,9	2,25
20,7	2,25	22,9	2,00	24,4	1,90
22,6	1,85	24,7	1,70	25,9	1,55
24,4	1,40	26,5	1,35	27,7	1,25
26,5	1,10	28,3	1,00	29,6	1,00
28,7	0,85	30,2	0,80	31,1	0,75
30,8	0,65	32,0	0,60	32,6	0,60
32,9	0,40	34,1	0,40	34,4	0,40





    ASME STANDARD B30.5					
 14,94 m					
 0°		 15°		 30°	
m	t	m	t	m	t
14,3	2,25	17,4	1,50	20,1	1,20
15,8	2,10	19,2	1,45	21,6	1,15
17,7	2,00	21,0	1,40	23,2	1,15
19,8	1,80	23,2	1,30	25,0	1,10
21,9	1,70	25,3	1,25	27,1	1,05
24,1	1,55	27,1	1,20	29,0	1,05
26,2	1,45	29,0	1,15	30,8	1,00
28,3	1,20	31,1	1,10	32,6	1,00
30,8	0,90	32,9	0,85	34,4	0,75
32,9	0,70	34,7	0,65	36,3	0,55
35,1	0,50	36,6	0,45	38,1	0,40
37,2	0,30				





LOAD CHART

T 340-1 / T 340-1 XL

GRAPHIQUE DE CHARGE · TABLA DE CARGA ·
TABELA DE CARGA · ТАБЛИЦА НАГРУЗОК

		 3265 kg	T 340-1	ASME STANDARD B30.5
		 360°		
		 max. 4 km/h		
m	m	t		
3,0	9,1	8,80		
3,5	9,1	7,45		
4,0	11,9	6,50		
4,5	11,9	5,55		
5,0	11,9	4,65		
6,0	11,9	3,50		
7,0	15,2	2,65		
8,0	15,2	2,05		
9,0	15,2	1,60		
10,0	15,2	1,30		
12,0	15,2	0,75		

		 4990 kg	T 340-1 XL	ASME STANDARD B30.5
		 360°		
		 0 km/h		
m	m	t		
3,0	10,29	10,05		
3,5	10,29	7,65		
4,0	13,72	6,65		
4,5	13,72	5,85		
5,0	13,72	5,10		
6,0	13,72	3,95		
8,0	17,37	2,30		
10,0	17,37	1,35		
12,0	17,37	0,75		
14,0	17,37	0,35		

				 0°
		 max. 4 km/h		
m	m	t		
3,0	10,29	6,90		
3,5	10,29	6,25		
4,0	13,72	5,75		
4,5	13,72	5,30		
5,0	13,72	4,90		
6,0	13,72	3,95		
8,0	17,37	2,30		
10,0	17,37	1,35		
12,0	17,37	0,75		
14,0	17,37	0,35		

TECHNICAL SPECIFICATIONS

T 340-1 / T 340-1 XL

SPÉCIFICATIONS TECHNIQUES · ESPECIFICACIÓN TECNICA ·
ESPECIFICAÇÕES TÉCNICAS · ТЕХНИЧЕСКИЕ ХАРАКТЕРИСТИКИ

Hydraulics

Système hydraulique · Sistema hidráulico · Sistema hidráulico · Гидравлическая система

HYDR	Three pump system · Système triple pompe · Sistema de bombeo triple · Sistema de três bombas · Трехцилиндровая система	
	Hoist pump · Pompe de treuil · Bomba de cabrestante · Bomba de içamento · Насос подъемного механизма	228,3 l/min @ 241 Bar
	Boom lift / telescope · Levage de flèche / télescope · Elevación / telescopaje pluma · Braço elevador / telescópico · Подъем стрелы/телескопирование	170,7 l/min @ 241 Bar
	Outrigger and swing · Appui et orientation · Estabilizadores y giro · Estabilizador lateral e mecanismo de giro · Выдвижная опора и механизм поворота	83,3 l/min @ 172 Bar
	Single pump: Power steering · Pompe unique : direction assistée · Bomba simple: dirección asistida · Bomba simples: direção assistida · Одиночный насос: Усилитель руля	30,3 l/min @ 138 Bar
Full flow with bypass protection · Débit intégral avec protection by-pass · Flujo total con protección bypass · Flujo integral com proteção de desvio · Полнопоточная с байпасной защитой		
Suction · Aspiration · Succión · Sucção · Всасывание	250 micron screen · tamis 250 microns · criba de 250 micras · tela de 250 micra · Ячеистый фильтр 250 микрон	
Return · Refoulement · Retorno · Retorno · Возрат	5 micron filter · filtre 5 microns · filtro de 5 micras · filtro de 5 micra · Ячеистый фильтр 5 микрон	
Pressurized tank with sight level gauge · Réservoir pressurisé avec jauge transparente · Depósito presurizado con indicador de nivel · Tanque pressurizado com visor de nível · Герметичный бак с визуальным указателем уровня		344 l

Upper Operator Cab

Cabine du grutier · Cabina del operador superior · Cabine do operador superior · Верхняя кабина оператора



Upper cab

Cabine du grutier · Cabina superior · Cabine superior · Верхняя кабина

Sliding door on left side

Porte coulissante côté gauche · Puerta deslizante del lado izquierdo · Porta de correr no lado esquerdo · Сдвижная дверь слева

Sliding window on the right side

Vitre coulissante côté droit · Luna corredera del lado derecho · Janela de correr no lado direito · Сдвижное окно справа

Tilting, tinted glass skylight

Lucarne de toit teintée ouvrante · Luna superior tintada y abatible · Teto solar em vidro fumê com abertura para trás ·
Потолочный люк с поднимающейся панелью из тонированного стекла

Removable front windshield

Pare-brise avant amovible · Parabrisas frontal extraible · Pára-brisa removível · Съемное лобовое стекло

Six-way adjustable seat with armrest dual-axis electro-proportional joysticks

Siège réglable en six positions avec accoudoirs dotés de manipulateurs électro-proportionnels en croix · Asiento con seis movimientos de regulación con joystick electroproporcionados de dos ejes en los reposabrazos · Assento ajustável em seis posições com joysticks direcionais eletroproporcionais nos descansos para braço · Сиденье с регулировкой положения в шести направлениях, с подлокотниками и двухосевыми джойстиками электропропорционального управления

Joystick control for hoist(s), swing and boom elevation

Commande par manipulateur du (des) treuil(s) et du levage de la flèche · Control por joystick de cabrestante(s), giro y elevación de pluma · Controle pelo joystick dos guinchos, giro e elevação da lança · Джойстики управления подъемом (подъемами), поворотом и углом подъема стрелы

Foot pedals for swing brake, boom telescope and engine rpm

Pédales pour frein d'orientation, télescopage de la flèche et accélération · Pedales para freno de giro, extensión de pluma y aceleración motor · Pedais do freio do giro, sistema telescópico da lança e rotação do motor · Ножные тормоза поворота, выдвижения и втягивания стрелы и оборотов двигателя

Hand control for engine rpm

Commande manuelle de l'accélération · Control manual para aceleración motor · Controle manual da rotação do motor ·
Ручное управление оборотами двигателя

TECHNICAL SPECIFICATIONS

T 340-1 / T 340-1 XL

SPÉCIFICATIONS TECHNIQUES · ESPECIFICACIÓN TECNICA ·
ESPECIFICAÇÕES TÉCNICAS · ТЕХНИЧЕСКИЕ ХАРАКТЕРИСТИКИ



Optional features for upper cab ·

Caractéristiques additionnelles de la cabine du grutier · Equipamiento adicional para cabina superior · Recursos opcionais na cabine superior · Дополнительные опции для верхней кабины



Air conditioning – hydraulically powered ·

Climatisation – commande hydraulique · Aire acondicionado – alimentado hidráulicamente ·

Ar condicionado – comando hidráulico · Кондиционер, работающий от гидравлического привода

Heater and air conditioning package – hydraulically powered ·

Chauffage et climatisation – commande hydraulique · Pack calefacción y aire acondicionado – alimentado hidráulicamente ·

Conjunto calefação e ar condicionado – comando hidráulico ·

Отопитель и кондиционер, работающие от гидравлического привода

Liquid propane (LP) cab heater ·

Chauffage de cabine au propane liquide (LP) · Calefacción de cabina a propano líquido ·

Aquecedor da cabine a propano líquido (LP) · Отопитель кабины, работающий на жидком пропане

Single-axis armrest mounted controls ·

Manettes axiales sur accoudoir · Controles de un eje montados en reposabrazos · Controles unidireccionais instalados nos descansos para braço · Вмонтированные в подлокотник кресла одноосевые рукоятки управления

Work lights · Feux de travail · Luces de trabajo · Iluminação de trabalho · Рабочее освещение

Upper cab remote carrier control ·

Commande à distance de la cabine du grutier · Control remoto de chasis desde cabina superior ·

Controle remoto do veículo pela cabine superior · Дистанционное управление шасси крана, расположенное в верхней кабине

AM/FM radio with cassette ·

Radio bande AM/FM avec lecteur cassette · Radio cassette AM/FM · Rádio AM/FM com toca-fita ·

Радиоприемник с AM/FM диапазонами и кассетным проигрывателем



Rated capacity indicator with pictograph display of boom radius, boom angle, boom length, allowable load, actual load and % of allowable load ·

Capacité nominale avec affichage de pictogrammes de la portée de flèche, de l'angle de flèche,

de la longueur de flèche, de la charge admissible, de la charge actuelle et de son équivalent en % de la charge admissible ·

Indicador de capacidad nominal con visualización pictográfica del radio de pluma, ángulo de pluma, longitud de pluma, carga

a actual y % de carga admisible · Indicador de capacidade nominal com tela gráfica de raio da lança, ângulo da lança, comprimento da lança, carga admissível, carga real e % da carga admissível · Индикатор номинальной нагрузки с пиктографическим

отображением радиуса, угла подъема и длины стрелы, допустимой нагрузки, фактической нагрузки и % от допустимой нагрузки

Settable alarms for swing angle, boom length, boom angle, tip height and work area exclusion zone ·

Alarmes réglables pour l'angle d'orientation, la longueur de flèche, l'angle de flèche, la hauteur sous crochet et le périmètre

de sécurité · Alarmas ajustables para ángulo de giro, longitud de pluma, altura de cabeza de pluma y zona excluida de la zona

de trabajo · Alarmes reguláveis para ângulo de giro, comprimento da lança, ângulo da lança, altura da ponta e zona de

exclusão na área de trabalho · Устанавливаемые сигналы тревожной сигнализации для контроля угла поворота, длины стрелы,

угла подъема стрелы, высоты головки и выхода за пределы рабочей зоны

Swing Controls

Commandes de la rotation · Controles de giro · Controles de giro · Управление разворотом



Foot pedal actuated multi-disc brake and air actuated 360° house lock ·

Frein multidisque à commande par pédale et frein d'orientation pneumatique sur 360° · Freno multidisco operado por pedal y bloqueo 360° por aire ·

Freio multidisco a pedal e trava pneumática do giro nos 360° ·

Многодисковый тормоз, управляемый педалью и пневмоблокировка поворота в диапазоне 360°



Hydraulic driven double planetary reduction gear drive ·

Double réducteur planétaire hydraulique · Transmisión por engranajes de reducción planetarios dobles

de accionamiento hidráulico · Comando hidráulico da engrenagem redutora planetária dupla ·

Двойной планетарный редуктор с гидроприводом

2.5 rev/min

Counterweight

Contrepoids · Contrapeso · Contrapeso · Противовес



Three counterweight packages available ·

Trois contrepoids disponibles · Disponibles tres paquetes de contrapesos ·

Três conjuntos de contrapeso disponíveis · Доступны три варианта комплектов противовесов

907 kg / 3265 kg / 4990 kg

TECHNICAL SPECIFICATIONS

T340-1 / T340-1 XL

SPÉCIFICATIONS TECHNIQUES · ESPECIFICACIÓN TÉCNICA ·
ESPECIFICAÇÕES TÉCNICAS · ТЕХНИЧЕСКИЕ ХАРАКТЕРИСТИКИ

Hoists and Rope

Treuil et câble · Cabrestante y cable · Guinchos e cabo · Подъемы и трос

	2 speeds · 2 vitesses · 2 velocidades · 2 velocidades · 2 скорости First layer (no load speed) · Première couche (vitesse à vide) · Primera capa (no velocidad de carga) · Primeira camada (velocidade sem carga) · Первый слой (скорость без груза) Fifth layer (no load speed) · Cinquième couche (vitesse à vide) · Quinta capa (no velocidad de carga) · Quinta camada (velocidade sem carga) · Пятый слой (скорость без груза)	Low speed Faible vitesse · Velocidad baja Baixa velocidade · Низкая скорость: 50,9 m/min 73,8 m/min	High speed Haute vitesse · Velocidad alta Alta velocidade · Высокая скорость: 102,1 m/min 147,5 m/min
	First layer · Première couche · Primera capa · Primeira camada · Первый слой Fifth layer · Cinquième couche · Quinta capa · Quinta camada · Пятый слой	Low speed Faible vitesse · Velocidad baja Baixa velocidade · Низкая скорость: 7093 kg 4911 kg	High speed Haute vitesse · Velocidad alta Alta velocidade · Высокая скорость: 3310 kg 2291 kg
	Permissible line pull · Traction du câble admissible · Tracción de cable admisible · Tração máxima admissível · Макс. нагр. на трос		4082 kg
			6 x 19 IWRC IPS
	Maximum useable · Utilisable au maximum · Máximo utilizable · Máximo utilizável · Максимальная рабочая длина		138,7 m
			16 mm
Options · Options · Opciones · Opcionais · Дополнительные опции			
	2 speeds · 2 vitesses · 2 velocidades · 2 velocidades · 2 скорости Fifth layer (no load speed) · Cinquième couche (vitesse à vide) · Quinta capa (no velocidad de carga) · Quinta camada (velocidade sem carga) · Пятый слой (скорость без груза)	High speed · Haute vitesse · Velocidad alta · Alta velocidade · Высокая скорость: 147,5 m/min	
	First layer · Première couche · Primera capa · Primeira camada · Первый слой	Low speed · Faible vitesse · Velocidad baja · Baixa velocidade · Низкая скорость: 7093 kg	
	Permissible line pull · Traction du câble admissible · Tracción de cable admisible · Tração máxima admissível · Макс. нагр. на трос		4082 kg
	Rotation resistant, compacted strand 18 x 19 · Anti-torsion, brin compact 18 x 19 · Antitorsión, cordones compactados 18 x 19 · Resistente à rotação, fibras compactas 18 x 19 · Антиторсионный, с обжатыми прядями, 18 x 19		
			16 mm

Engine and Transmission

Moteur et transmission · Motor y transmisión · Motor e transmissão · Двигатель и трансмиссия

	2010 EPA Compliant – Cummins ISX turbocharged and intercooled · Conforme à 2010 EPA – Cummins ISX à turbocompresseur et intercooler · Conforme con EPA 2010 – Cummins ISX con turbocargador e intercooler · Compatível com EPA 2010 – Cummins ISX com turbo e intercooler · Отвечающий требованиям EPA 2010 – Cummins ISX с турбокомпрессором и интеркулером	8,3 l / 224 kW @ 2,000 rpm
	Eaton Fuller · Eaton Fuller · Eaton Fuller · Eaton Fuller · Коробка передач Eaton Fuller	10 speed manual · Manuelle 10 vitesses · 10 velocidades, manual · 10 velocidades, manual · 10-скоростная, механическая
	Fuel tank capacity · Capacité du réservoir de carburant · Volumen depósito combustible · Capacidade do tanque · Емкость топливного бака	227 l

TECHNICAL SPECIFICATIONS

T340-1 / T340-1 XL

SPÉCIFICATIONS TECHNIQUES · ESPECIFICACIÓN TECNICA ·
ESPECIFICAÇÕES TÉCNICAS · ТЕХНИЧЕСКИЕ ХАРАКТЕРИСТИКИ



Voltage · Voltage · Voltaje · Tensão · Напряжение

12 VDC

2 batteries ·

1,000 CCA each

2 batteries · 2 baterias ·

1000 CCA chacune · 1000 CCA cada una

2 baterias · 2 аккумуляторы

1000 CCA cada · Сила тока для холодного запуска двигателя 1000 А каждый

Alternator · Alternateur · Alternador · Alternador · Генератор

130 amp

Options · Options · Opciones · Opcionais · Дополнительные опции



Optional engine and transmission – EPA 2010 compliant –

8,3 l / 224 kW

Cummins ISX turbocharged and intercooled ·

@ 2,000 rpm

En option, moteur et transmission – conformes à EPA 2010 –

Cummins ISX à turbocompresseur et intercooler ·

Motor y transmisión opcional – Conforme con EPA 2010 –

Cummins ISX con turbocargador e intercooler ·

Motor e transmissão opcionais – Compatível com EPA 2010 –

Cummins ISX com turbo e intercooler ·

Оptionальный двигатель и коробка передач – отвечающий требованиям EPA 2010 –

Cummins ISX с турбокомпрессором и интеркулером

Allison automatic

7 speed with lock-up torque converter

Automatique Allison

7 vitesses avec convertisseur de couple lock-up

Allison automático

7 velocidades con bloqueo de convertidor de par

Allison automática

7 velocidades com conversor de torque com sistema de bloqueio

АКПП Allison

7-скоростная с блокирующимся гидротрансформатором

Optional engine and transmission – Non EPA 2010 compliant –

8,3 l / 205 kW

Cummins QSC turbocharged and intercooled ·

@ 2,200 rpm

En option, moteur et transmission – non conformes à EPA 2010 –

Cummins QSC à turbocompresseur et intercooler ·

Motor y transmisión opcional – No conforme con EPA 2010 –

Cummins QSC con turbocargador e intercooler ·

Motor e transmissão opcionais – Não compatível com EPA 2010 –

Cummins QSC com turbo e intercooler ·

Оptionальный двигатель и коробка передач – не отвечающий требованиям EPA 2010 –

Cummins QSC с турбокомпрессором и интеркулером

Eaton Fuller ·

10 speed manual ·

Eaton Fuller · Eaton Fuller ·

Manuelle 10 vitesses · 10 velocidades, manual ·

Eaton Fuller · Коробка передач Eaton Fuller

10 velocidades, manual · 10-скоростная, механическая

Lower Operator Cab

Cabine de conduite · Cabina del operador inferior · Cabine do operador inferior · Нижняя кабина оператора



Hinged door on left side with roll-down window ·

Porte sur charnières à gauche avec lève-vitre · Puerta abatible del lado izquierdo con elevavinas · Porta com dobradiças e janela de abaixar no lado esquerdo · Левая дверь на петлях и опускающимся стеклом

Sliding window on the right side ·

Vitre coulissante côté droit · Luna corredera del lado derecho · Janela de correr no lado direito · Сдвижное окно справа

Six-way adjustable seat with seatbelt ·

Siège réglable en six positions avec ceinture de sécurité · Asiento con seis movimientos de regulación con cinturón de seguridad · Assento regulável com seis posições e cinto de segurança · Сиденье с регулировкой положения по шести направлениям и ремнем безопасности

Cruise control · Régulateur d'allure · Control de crucero · Piloto automático · Круз-контроль

Two speed windshield wiper with washer ·

Essuie-glace deux vitesses avec lave-glace · Limpiaparabrisas de dos velocidades con dispositivo de lavado · Limpador e lavador do pára-brisa com duas velocidades · Двухскоростной стеклоочиститель ветрового стекла с омывателем

Options · Options · Opciones · Opcionais · Дополнительные опции



Jacobs engine brake ·

Ralenteur moteur Jacobs · Freno de motor Jacobs · Freio motor Jacobs · Тормоз-замедлитель системы Jacobs

TECHNICAL SPECIFICATIONS

T340-1 / T340-1 XL

SPÉCIFICATIONS TECHNIQUES · ESPECIFICACIÓN TECNICA ·
ESPECIFICAÇÕES TÉCNICAS · ТЕХНИЧЕСКИЕ ХАРАКТЕРИСТИКИ

Chassis and Related Components

Châssis et composants en relation · Chasis y componentes relacionados ·
Chassi e componentes relacionados · Шасси и связанные компоненты

	<p>Turn radius Rayon de braquage Radio de giro Raio de giro Радиус поворота</p>	<p>10,36 m turn radius to CL of tires Rayon de braquage de 10,36 m par rapport à l'axe des pneus Radio de giro hasta línea central de neumáticos 10,36 m 10,36 m de raio de giro até a linha de centro dos pneus радиус поворота 10,36 м с шинами типа CL</p>
	<p>Front axle – maximum capacity · Essieu avant – capacité maximale · Eje delantero – capacidad máxima · Eixo dianteiro – capacidade máxima · Передний мост – максимальная нагрузка</p>	10 t
	<p>Tubular beam with equalizer air suspension mounting · Barre tubulaire avec compensateur pour suspension pneumatique · Viga tubular de compensación con suspensión de aire · Barra tubular com montagem equalizadora da suspensão a ar · Пневматическая подвеска из трубчатых балок со стабилизатором поперечной остойчивости</p>	
	<p>Rear axle – maximum capacity · Essieu arrière – capacité maximale · Eje trasero – capacidad máxima · Eixo traseiro – capacidade máxima · Задний мост – максимальная нагрузка</p>	20,41 t
	<p>Interaxle differential with lock-out · Différentiel inter-essieu avec blocage · Diferencial interaxle con bloqueo lock-out · Diferencial de intereixo com bloqueio · Межосевой дифференциал с блокировкой</p>	
	<p>Equalizer beam air suspension mounting · Compensateur pour suspension pneumatique · Viga de compensación con suspensión de aire · Montagem de suspensão a ar com barra equalizadora · Пневматическая подвеска со стабилизатором поперечной остойчивости</p>	
	<p>Aluminium wheels with stainless hub covers · Roue aluminium avec protecteurs de moyeu inoxydables · Llantas de aluminio con tapacubos de acero inoxidable · Rodas de alumínio com calotas de aço inoxidável · Алюминиевые колесные диски с колпаками ступиц из нержавеющей стали</p>	
	<p>Front · Avant · Delanteros · Dianteira · Вперед</p>	425/65 R22.5-20PR
	<p>Rear · Arrière · Traseros · Traseira · Задние</p>	11R22.5-16PR
	<p>Theoretical maximum · Maximum théorique · Máximo teórico · Máximo teórico · Теоретический максимум</p>	
	<p>Manual transmission · Boîte de vitesse manuel · Cambio de marchas manual · Transmissão manual · Механическая КПП</p>	56 %
	<p>Automatic transmission · Boîte de vitesse automatique · Transmisión automática · Transmissão automática · Автоматическая коробка передач</p>	64 %
	<p>Manual transmission · Boîte de vitesse manuel · Cambio de marchas manual · Transmissão manual · Механическая КПП</p>	96 km/h
	<p>Automatic transmission · Boîte de vitesse automatique · Transmisión automática · Transmissão automática · Автоматическая коробка передач</p>	96 km/h
	<p>Axle drive system · Mode d'entraînement · Sistema de transmisión de ejes · Sistema de tração dos eixos · Система ведущих осей</p>	<p>6 x 4 drive Entraînement 6 x 4 Transmisión 6 x 4 Tração 6 x 4 6 с 4 ведущими</p>
	<p>Air brakes with ABS · Frein pneumatiques avec ABS · Frenos de aire con ABS · Freios a ar com ABS · Пневматические тормоза с ABS</p>	<p>Air release / Spring set Desserrage pneumatique / commande par ressort Liberación por aire / fijación por muelle Liberação a ar / aplicação com mola С пневматическим усилителем/пружинами</p>











TECHNICAL SPECIFICATIONS

T 340-1 / T 340-1 XL

SPÉCIFICATIONS TECHNIQUES · ESPECIFICACIÓN TÉCNICA ·
ESPECIFICAÇÕES TÉCNICAS · ТЕХНИЧЕСКИЕ ХАРАКТЕРИСТИКИ

Boom and Components

Flèche et composants · Pluma y componentes · Lança e componentes · Стрела и компоненты

	<p>Full power extension via foot pedal control · Déploiement pleine puissance par commande à pédale · Extensión total por control de pedal · Extensão integral motorizada através de controle de pedal · Выдвижение полностью за счет гидравлики, управление ножное</p>	<p>4 sections 4 segments 4 secciones 4 seções 4 секции</p>
	<p>Retracted boom length · Longueur de flèche rétractée · Longitud de pluma retraída · Comprimento da lança recolhida · Длина убранной стрелы</p>	<p>T 340-1: 9,14 m T 340-1XL: 10,29 m</p>
	<p>Extended boom length · Longueur de flèche télescopée · Longitud de pluma extendida · Comprimento da lança estendida · Длина выдвинутой стрелы</p>	<p>T 340-1: 28,6 m T 340-1XL: 32,0 m</p>
	<p>Maximum tip height · Hauteur maximale de déversement · Altura máxima de la cabeza de la pluma · Altura máxima da ponta · Максимальная высота вершины</p>	<p>T 340-1: 30,2 m T 340-1XL: 33,5 m</p>
	<p>Raised – maximum · Relevage – maximum · Elevado – máximo · Elevada – máximo · Угол подъема – максимум</p>	<p>T 340-1: + 77° T 340-1XL: + 88°</p>
	<p>Lower – minimum · Abaissement – minimum · Bajo – mínimo · Baixada – mínimo · Угол опускания – минимум</p>	<p>– 4°</p>
Options · Options · Opciones · Opcionais · Дополнительные опции		
	<p>Jib – fixed length – can be offset to 0°, 15° or 30° · Fléchette pliante – longueur fixe – positionnement possible à 0°, 15° ou 30° · Plumín articulado – longitud fija – puede angularse a 0°, 15° o 30° · Braço extensor – comprimento fixo – pode abrir com 0°, 15° ou 30° · Откидная стрела – фиксированная длина – угол сдвига устанавливается на 0°, 15° или 30°</p>	<p>9,75 m</p>
	<p>Maximum tip height with fixed jib · Hauteur de déversement maximale avec fléchette pliante fixe · Altura máxima de la cabeza con plumín fijo · Altura máxima da ponta com jib fixa · Максимальная высота вершины с фиксированной дополнительной стрелой</p>	<p>T 340-1: 39,3 m T 340-1XL: 42,7 m</p>
	<p>Jib – adjustable length – can be offset to 0°, 15° or 30° · Fléchette pliante – à volée variable – positionnement possible à 0°, 15° ou 30° · Plumín articulado – longitud ajustable – puede angularse a 0°, 15° o 30° · Braço extensor – comprimento ajustável – pode abrir com 0°, 15° ou 30° · Откидная стрела – регулируемая длина – угол сдвига устанавливается на 0°, 15° или 30°</p>	<p>9,75 - 14,94 m</p>
	<p>Maximum tip height with extended jib · Hauteur de déversement maximale avec fléchette pliante à volée variable · Altura máxima de la cabeza con plumín extendido · Altura máxima da ponta com jib estendida · Максимальная высота вершины с выдвинутой дополнительной стрелой</p>	<p>T 340-1: 44,8 m T 340-1XL: 48,2 m</p>
	<p>3 or 4 metallic load sheaves · 3 ou 4 poulies métalliques · 3 o 4 poleas metálicas de carga · 3 ou 4 roldanas de carga metálicas · 3 или 4 металлических грузовых шкива</p>	
	<p>Quick reeving design · Mouflage rapide · Diseño de enhebrado rápido · Construção para passagem rápida dos cabos · Конструкция для быстрой запасовки</p>	
	<p>Installs only on main boom head · Uniquement sur la tête de flèche principale · Se instala solo en cabeza de pluma principal · Instala somente na cabeça da lança principal · Устанавливается только на головку главной стрелы</p>	<p>Single nylon sheave · Simple poulie nylon · Una polea de nylon · Roldana simples de nylon · Одиночный нейлоновый шкив</p>
	<p>Compatible with extendable and fixed swing-on jibs · Compatible avec les fléchettes pliantes à volée variable et fixes · Compatible con plumines articulados extensibles o fijos · Compatível com braços extensores extensíveis e fixos · Совместима с дополнительными стрелами регулируемой и фиксированной длины</p>	
	<p>4 metallic sheaves · 4 poulies métalliques · 4 poleas metálicas · 4 roldanas metálicas · 4 металлических шкивов</p>	<p>36,3 t</p>
	<p>Quick reeving design · Mouflage rapide · Diseño de enhebrado rápido · Construção para passagem rápida dos cabos · Конструкция для быстрой запасовки</p>	
	<p>Top swivel ball with hook and latch · Rotule supérieure avec crochet et verrou · Bola articulada superior con gancho y cierre · Bola do tornel superior com gancho e trava · Верхнее шарнирное соединение с крюком и защелкой</p>	<p>6,35 t</p>

NOTES TO LIFTING CAPACITY **T 340-1 / T 340-1 XL**

NOTES RELATIVES À LA CAPACITÉ DE LEVAGE · NOTAS SOBRE LA CAPACIDAD DE ELEVACIÓN · NOTAS SOBRE A CAPACIDADE DE IÇAMENTO · ПРИМЕЧАНИЯ ПО ГРУЗОПОДЪЕМНОСТИ

Weight of hook blocks and slings is considered part of the load and must be subtracted from the capacity ratings. Consult operation manual for further details.

Note: Data published herein is intended as a guideline only and shall not be construed to warrant applicability for lifting purposes. For actual crane operation refer to the computer charts and the operating manual, both of which are supplied with the crane.

Le poids du crochet-moufle et les élingues sont considérés comme entiers à la charge et doivent être soustraits des capacités. Pour plus de détails se référer au manuel d'instructions.

Remarque : Les présentes données sont publiées uniquement à titre indicatif et ne constituent en aucun cas une garantie d'aptitude aux opérations de levage.

Pour le fonctionnement de la grue, consulter les graphiques et le manuel d'instructions, fournis tous les deux avec la grue.

Los pesos de los ganchos y las eslingas se consideran parte de la carga y tienen que ser restados de las capacidades nominales. Consulte el manual de instrucciones para más detalles.

Nota: Los datos publicados se proporcionan a título informativo, por tanto, no se consideraran vinculantes a los efectos de la garantía de la capacidad de elevación.

Para operar la grúa deben cumplirse las tablas originales y el manual de instrucciones suministrados con la grúa.

O peso dos moitões e eslingas é considerado parte da carga e tem de ser subtraído das capacidades nominais. Consultar manual de operação para outros detalhes.

Nota: Os dados publicados aqui destinam-se a simples orientação e não devem ser interpretados como garantia de aplicabilidade para fins de içamento.

Para a operação efetiva do guindaste, consulte as tabelas de computador e o manual de operação, ambos fornecidos com o guindaste.

Вес крюкоблока и строп считается частью груза и должен вычитаться из номинальных значений грузоподъемности. Подробности см. в руководстве по эксплуатации.

Примечание. Публикуемые данные даются только для справки и не должны использоваться при расчете нагрузки.

Расчетные данные для использования при эксплуатации крана приводятся в компьютерных таблицах и в руководстве по эксплуатации, поставляемыми вместе с краном.

NOTES

T340-1 / T340-1 XL

NOTES · NOTAS · NOTAS ·

ПОМЕТЫ, КОММЕНТАРИИ, ПРИМЕЧАНИЯ

A large rectangular area consisting of 20 horizontal lines, intended for taking notes.

NOTES

T 340-1 / T 340-1 XL

NOTES · NOTAS · NOTAS ·

ПОМЕТЫ, КОММЕНТАРИИ, ПРИМЕЧАНИЯ

A large rectangular area with horizontal lines, intended for writing notes. The lines are evenly spaced and cover the majority of the page's width and height.

Effective Date: September 2012.

Product specifications and prices are subject to change without notice or obligation. The photographs and/or drawings in this document are for illustrative purposes only. Refer to the appropriate Operator's Manual for instructions on the proper use of this equipment. Failure to follow the appropriate Operator's Manual when using our equipment or to otherwise act irresponsibly may result in serious injury or death. The only warranty applicable to our equipment is the standard written warranty applicable to the particular product and sale and Terex makes no other warranty, express or implied. Products and services listed may be trademarks, service marks or trade-names of Terex Corporation and/or its subsidiaries in the USA and other countries. All rights are reserved. Terex® is a registered trademark of Terex Corporation in the USA and many other countries.

Date d'effet : Septembre 2012.

Les spécifications et prix des produits sont sujets à modification sans avis ou obligation. Les photographies et/ou dessins contenus dans ce documents sont uniquement pour illustration. Veuillez vous référer à la notice d'utilisation appropriée pour les instructions quant à l'utilisation correcte de cet équipement. Tout manquement au suivi de la notice d'utilisation appropriée lors de l'utilisation de notre équipement ou tout acte autrement irresponsable peut résulter en blessure corporelle sérieuse ou mortelle. La seule garantie applicable à notre équipement est la garantie standard écrite applicable à un produit et à une vente spécifique. Terex n'offre aucune autre garantie, expresse ou explicite. Les produits et services proposés peuvent être des marques de fabrique, des marques de service ou des appellations commerciales de Terex Corporation et/ou ses filiales aux Etats Unis et dans les autres pays, et tous les droits sont réservés. «TEREX» est une marque déposée de Terex Corporation aux Etats Unis et dans de nombreux autres pays.

Fecha efectiva: Septiembre 2012.

Los precios y las especificaciones de productos pueden sufrir cambios sin aviso previo u obligación. Las fotografías o dibujos de este documento tienen un fin meramente ilustrativo. Consulte el manual de instrucciones del operador correspondiente para más información sobre el uso correcto de este equipo. El hecho de no respetar el manual del operador correspondiente al utilizar el equipo o actuar de forma irresponsable puede suponer lesiones graves o fatales. La única garantía aplicable a nuestro equipo es la garantía escrita estándar correspondiente a cada producto y venta, y TEREX no amplía dicha garantía de forma expresa o implícita. Los productos y servicios mencionados pueden ser marcas registradas, marcas de servicio o nombres de marca de TEREX Corporation o de sus filiales en Estados Unidos de América y otros países, y se reservan todos los derechos. „TEREX“ es una marca comercial registrada de Terex Corporation en Estados Unidos de América y muchos otros países.

Data de vigência: Setembro 2012.

Especificações e preços dos produtos sujeitos a alteração sem aviso prévio ou obrigações. As fotografias e/ou desenhos deste documento servem apenas para fins ilustrativos. Consulte o respectivo Manual de Instruções para instruções sobre o uso correto deste equipamento. A falta de atenção ao respectivo Manual do Operador no uso de nosso equipamento ou a operação da máquina em condições impróprias pode resultar em lesão grave ou morte. A única garantia aplicável aos nossos equipamentos é a garantia padrão por escrito, aplicável ao produto específico e à sua venda, sem que nenhuma outra, expressa ou implícita, seja oferecida pela Terex. Os produtos e serviços listados podem ser marcas comerciais, marcas de serviço ou nomes-fantasia da Terex Corporation e/ou suas subsidiárias nos EUA e em outros países. Todos os direitos reservados. Terex® é marca registrada da Terex Corporation nos EUA e muitos outros países.

Вступает в силу: Сентябрь 2012 г.

Технические характеристики и цены могут изменяться без предварительного уведомления и без каких-либо обязательств для производителя. Фотографии и (или) чертежи, использованные в документе приведены исключительно в качестве иллюстраций. Инструкции по правилам эксплуатации даются в соответствующих руководствах для операторов данного оборудования. Невыполнение рекомендаций руководства по эксплуатации нашего оборудования или другие безответственные действия могут повлечь серьезные травмы или смерть. Единственной гарантией, действующей в отношении нашего оборудования, является стандартная форма письменной гарантии на данный тип оборудования и на условия его продажи.

Copyright 2012 Terex Corporation

Terex Cranes, Global Marketing, Dinglerstraße 24, 66482 Zweibrücken, Germany
Tel. +49 (0) 6332 830, Email: info.cranes@terex.com, www.terexcranes.com



www.terexcranes.com

Brochure Reference: TC-DS-M-E/F/S/P/R-T340-1/T340-1XL-09/12



WORKS FOR YOU.™